

印刷・メディアビジネスの総合イベント

会場：サンシャインシティ（池袋） 展示ホールB/C/D

主催：公益社団法人日本印刷技術協会／後援：経済産業省ほか

page2024

2024. **2.14** Wed. ▶ **2.16** Fri.

印刷パートナーゾーン

出展の
ご案内

印刷会社のオリジナリティとポテンシャルを 最大限にPRしビジネスを創り出す展示ゾーン

page2024「印刷パートナーゾーン」は、オリジナリティあふれる印刷会社の魅力を最大限にPRし、来場者とのビジネスマッチング、コラボレーションを実現するゾーンです。自社ならではの高い技術を持つ印刷会社様、「印刷」を軸にして、他事業にビジネスを広げている印刷会社様、当ゾーンでさらなるビジネスを創りませんか？またpage2024のテーマである「連携」を体現するゾーンとして、印刷会社をターゲットにする企業も当イベントをぜひご活用ください！

page展 アウトライン (2023年実績数値・来場者アンケートより)

業種

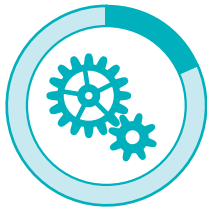

職種

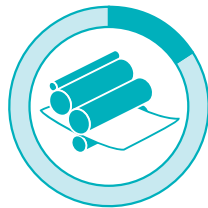

役職

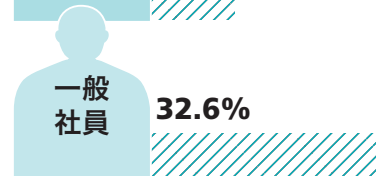
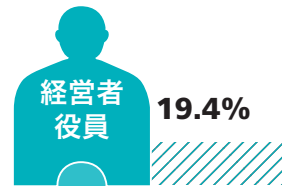

出展に関する最新情報 ▶ www.jagat.or.jp/page

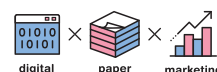

JAGAT

開催概要

会期：2024年2月14日(水)～16日(金) 10:00～17:00
場所：サンシャインシティ(池袋) 展示ホールB/C/D(予定)
主催：公益社団法人日本印刷技術協会(JAGAT)
後援：経済産業省
規模：出展社 122社 423小間 (page2023実績)
来場者：印刷業、印刷関連業、印刷資機材メーカー、
広告代理店・出版社の経営・管理・製造・営業、
生産管理・編集・制作・デザイナー、
印刷発注者となる企業の宣伝広告担当、購買担当



展示会出展プラン

1小間：間口3.0m × 奥行2.0m × 高さ2.4m

出展小間料に含まれるもの

- ① 基準時間内の展示面積使用料
- ② 基準時間内の天井照明費
- ③ 基準時間内の会場空調費
- ④ 全体的な広報宣伝費および印刷費
- ⑤ 公共的な施設の工事費および維持費
- ⑥ 全体的な企画運営費および警備、管理費
- ⑦ 来場者サービスにかかわる費用
- ⑧ 事務局運営にかかわる費用

出展小間料(1小間当たり・税込)

	通常	11小間以上
JAGAT 会員企業	220,000円	198,000円
JAGAT 非会員企業	308,000円	280,500円

※基礎パネルは含まれません。

※出展社または出展申込者は、出展小間の一部あるいは全部を、
転貸、売買、譲渡、交換することはできません。

※展示会場及び出展小間内での製品販売はできません。

パッケージブース

出展に必要な基本設備をこちらでご用意いたします。ベーシックタイプと、カラーの選択が可能なフレキシブルタイプがございます。

Aタイプ ベーシックタイプ

1小間当たり 165,000円(税込)

名称	摘要	数量
パネル	後壁・側壁	1式
加工紙仕上げ	ホワイト+ブルーライン統一	1式
パンチカーペット	グレー統一	1式
コンセント500W	3P平行2口	1個
アームスポット100W		2灯
ユニットカウンター	W900×D450×H800	1台
パイプ椅子		1脚
社名板	W900×H200 文字角ゴシック体 スミ	1枚

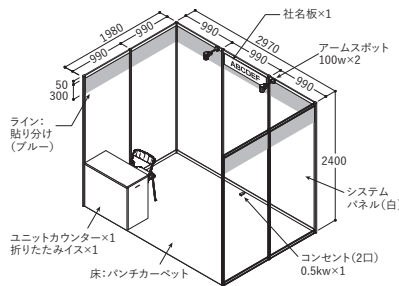

※角小間の場合は通路側の袖パネルは立ちません

Bタイプ フレキシブルタイプ

1小間当たり 220,000円(税込)

名称	摘要	数量
パネル	後壁・側壁	1式
加工紙仕上げ	10の指定色から選択可能	1式
パンチカーペット	10の指定色から選択可能	1式
コンセント500W	3P平行2口	1個
アームスポット100W		4灯
ユニットカウンター	W900×D450×H800	1台
パイプ椅子		1脚
社名板	ロゴ使用+指定色	1枚
カタログスタンド	A4タテ12段(H1700)	1台
貴名受		1個

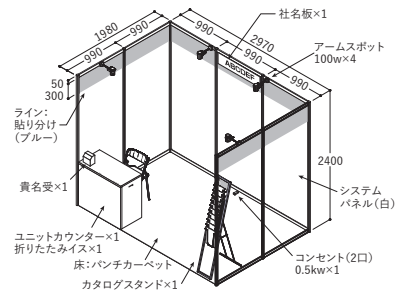

※角小間の場合は通路側の袖パネルは立ちません

出展までの流れ

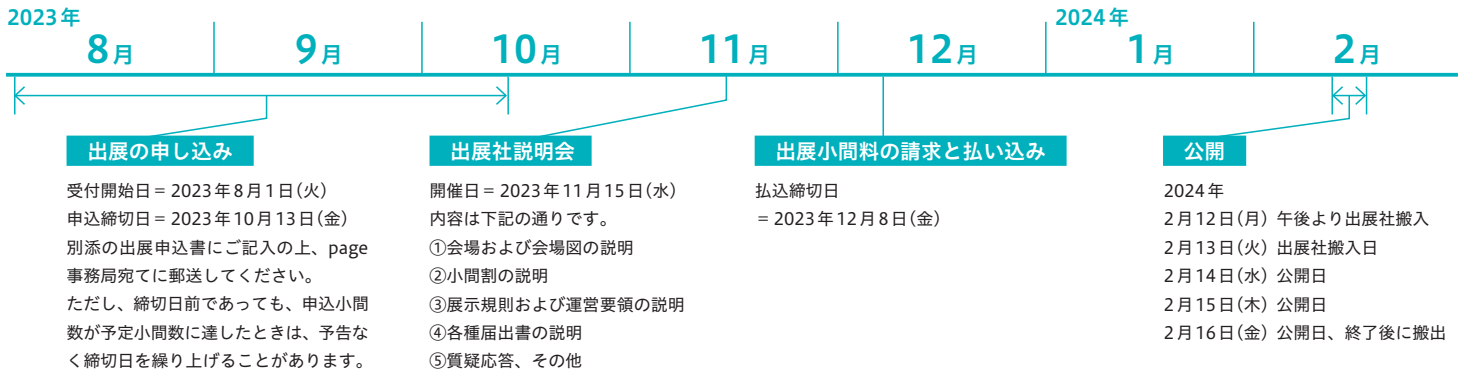

お問い合わせ・お申し込みをお待ちしております

JAGAT

公益社団法人日本印刷技術協会 www.jagat.or.jp

page事務局 担当：堀 TEL 03-3384-3112 / FAX 03-3384-3116 / Email page@jagat.or.jp